



DRIVERS' BRIEFING BRIEFING CONDUTTORI

A WORLD IN MOTION

FEDERATION
INTERNATIONALE
DE L'AUTOMOBILE

FIA.COM





BRIEFING CONDUTTORI



CONTENUTI

UFFICIALI DI GARA - CONTATTI

I. DURANTE LA GARA  CODICE DELLA STRADA / PRE-START AREA

II. BANDIERE

III. PROCEDURE IN CASO DI RITIRO

IV. INTERRUZIONE DI UNA PS

V. TRACKING

VI. PARCO ASSISTENZA - REFUELLING

VII. SICUREZZA

VIII. PROTOCOLLO COVID

VII. VARIE

OFFICIALS

Clerk of the Course
Direttore di Gara



Graziano Basile



Deputy C. of C.
Direttore di Gara Agg.



Alessandro Battaglia

Tel: +39 345-6905581

OFFICIALS C.R.O.

ADDETTO RELAZIONI CONCORRENTI



PAOLO MASURI
Tel: +39 349-7586759

PRESENZA DURANTE LA GARA:

Centro Accrediti - Partenza - Riordino -
Parco Assistenza - Arrivo - Parco Chiuso

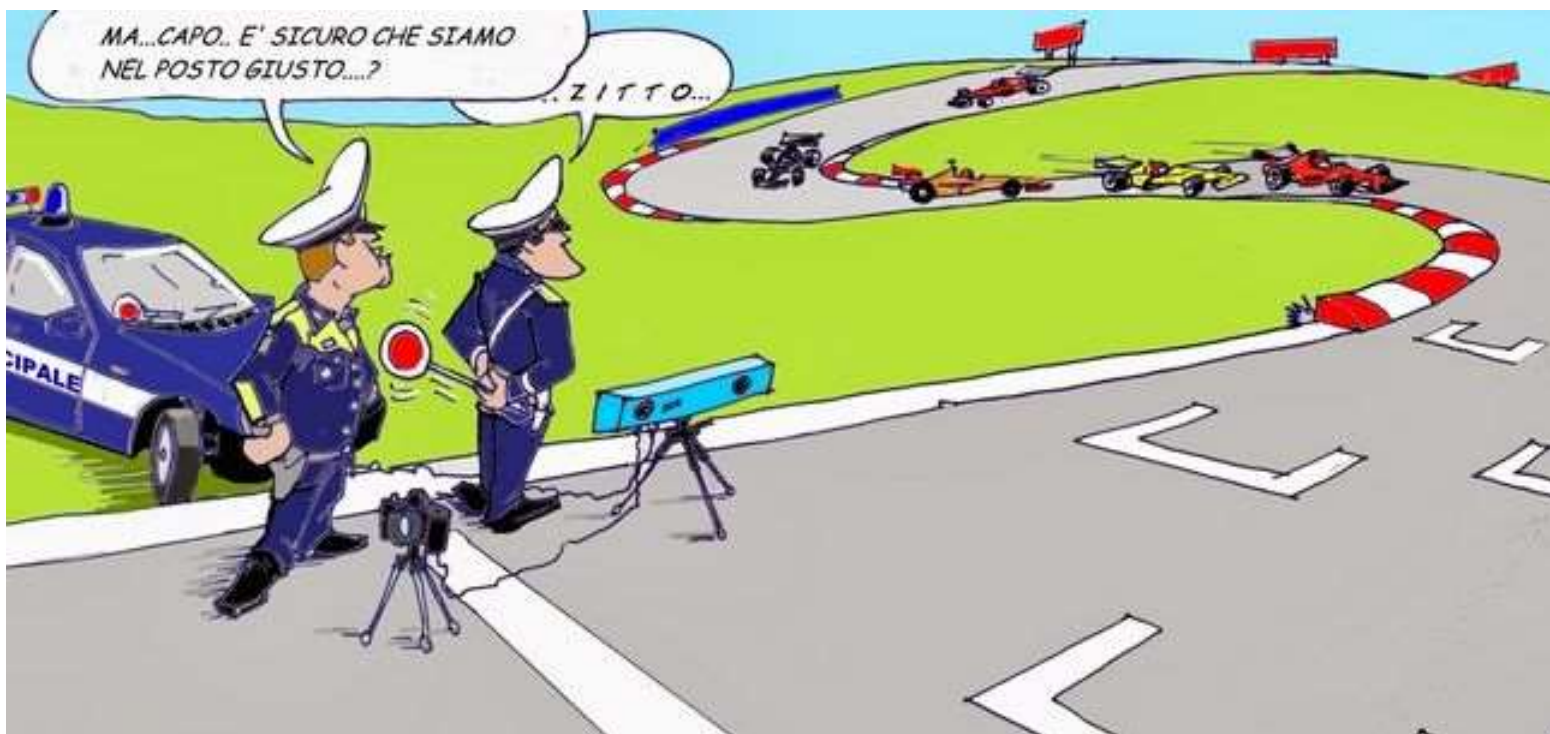

CODICE DELLA STRADA

- Ricordate che siamo ospiti del Territorio
- *Vi invitiamo a rispettare il Codice della Strada durante i tratti di trasferimento*
- *Ogni segnalazione che **perverrà** alla Direzione Gara da parte delle forze **dell'ordine**, **verrà** riportata al Collegio dei Commissari Sportivi per le Sanzioni Previste dalle Norme Sportive.*
- **Nei settori di trasferimento è assolutamente vietato** *procedere zigzagando al fine di scaldare gli pneumatici. Ogni infrazione a tale norma rilevata dai Giudici di Merito comporta la penalizzazione di 3' da parte dei Commissari Sportivi.*

 NO ZIGZAGGING TRA C.O.
E START PER SCALDARE GLI
PNEUMATICI

 NO ACCELERAZIONI O
FRENATE VIOLENTE

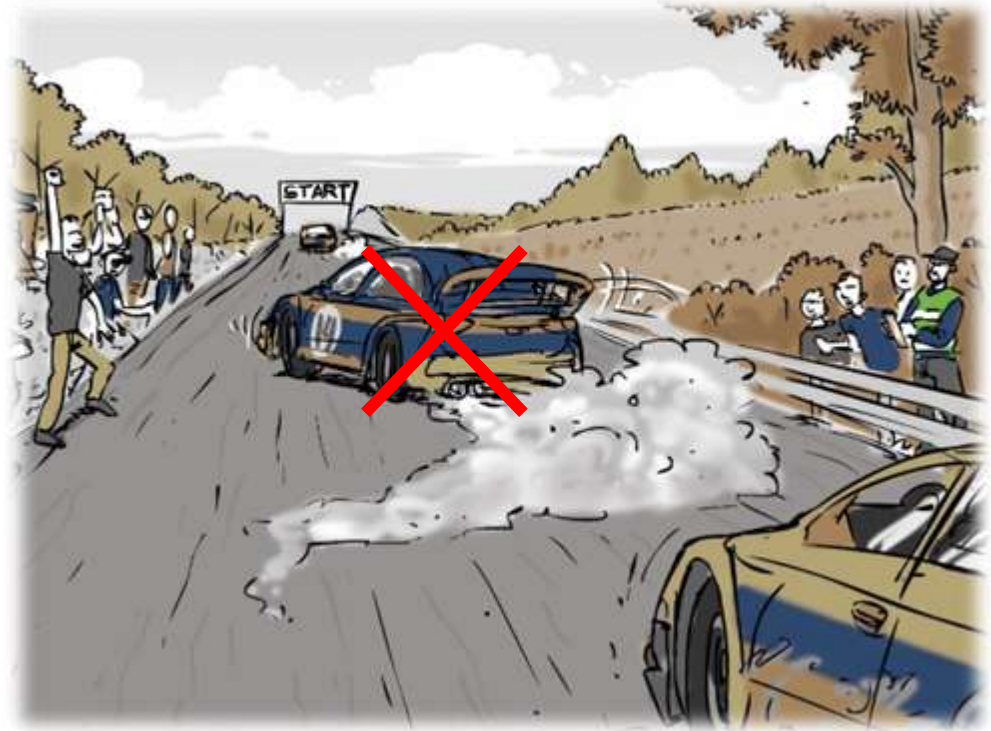

GUIDATE A VELOCITA' MODERATA



BANDIERE

BANDIERA ROSSA



➔ **STOP!**



Immediatamente e definitivamente.

➔ Bandiera in dotazione delle Postazioni Intermedie

Seguite le istruzioni dei Commissari di Percorso.

➔ Fermatevi in maniera tale da non ostacolare i mezzi di soccorso

BANDIERA GIALLA



Riducete la vostra **velocità** e preparatevi ad un eventuale cambio di direzione

Una vettura occupa parzialmente la carreggiata o c'è un ostacolo o un'anomalia nel tratto immediatamente a seguire.

Rispettate le segnalazioni



Pericolo Imminente
Riducete la **velocità**.



Le segnalazioni con le bandiere devono essere
Assolutamente osservate



Il mancato rispetto delle segnalazioni con l'uso delle
bandiere; verrà segnalata al Collegio dei Commissari
Sportivi per l'adozione di penalità come previsto dalla
Normativa Vigente



PROCEDURE IN CASO DI RITIRO

NEL CASO IN CUI NON SIA RICHIESTO INTERVENTO MEDICO

- ➔ Esporre il Cartello «OK»
- ➔ Esporre il Triangolo
- ➔ Premere per 5 Secondi il Pulsante «OK»
- ➔ La mancata esposizione della cartellonistica verrà sanzionato dal Collegio dei Commissari Sportivi. La mancata segnalazione di ritiro tramite Gps con l'apposito **Tasto Verde OK** comporterà una sanzione di **€500 per ogni membro dell'equipaggio, così come previsto dalle Norme**



NEL CASO IN CUI SIA RICHIESTO INTERVENTO MEDICO

➔ **Esporre il Cartello «SOS»**

➔ **Premere il Pulsante «SOS»**

NEL CASO DI RITIRO IN TRASFERIMENTO O PARCO ASSISTENZA

➔ **Vi preghiamo di segnalarlo alla Direzione Gara o ai Commissari Addetti**

NEL CASO IN CUI, PER QUALSIASI RAGIONE NON VI E' POSSIBILE, MOSTRARE IL CARTELLO OK/SOS, POTETE USARE I SEGUENTI SEGNALI, SIA ALLE VETTURE CHE SOPRAGGIUNGO O AD UN UFFICIALE DI GARA NELLE VICINANZE:

- BRACCIO E POLLICE VERSO L'ALTO "OK"**
- BRACCIA INCROCIATE SOPRA LA TESTA "SOS".**



Interruzione di una P.S.



- A ciascuno degli equipaggi coinvolti dall'interruzione verrà assegnato un tempo forfettario; anche agli equipaggi che abbiano subito un ritardo a seguito del loro intervento per rimuovere un ostacolo e/o per prestare soccorso in caso di incidente, e successivamente abbiano portato a termine la prova.
- Agli equipaggi totalmente o parzialmente responsabili dell'interruzione sarà assegnato il tempo effettivamente realizzato.
- Agli equipaggi partiti dallo Start PS e che a causa dell'interruzione non avranno potuto portare a termine la prova speciale, il Direttore di Gara assegnerà un tempo (già presente sulle tabelle di marcia) per raggiungere, dal controllo stop, il controllo orario successivo.

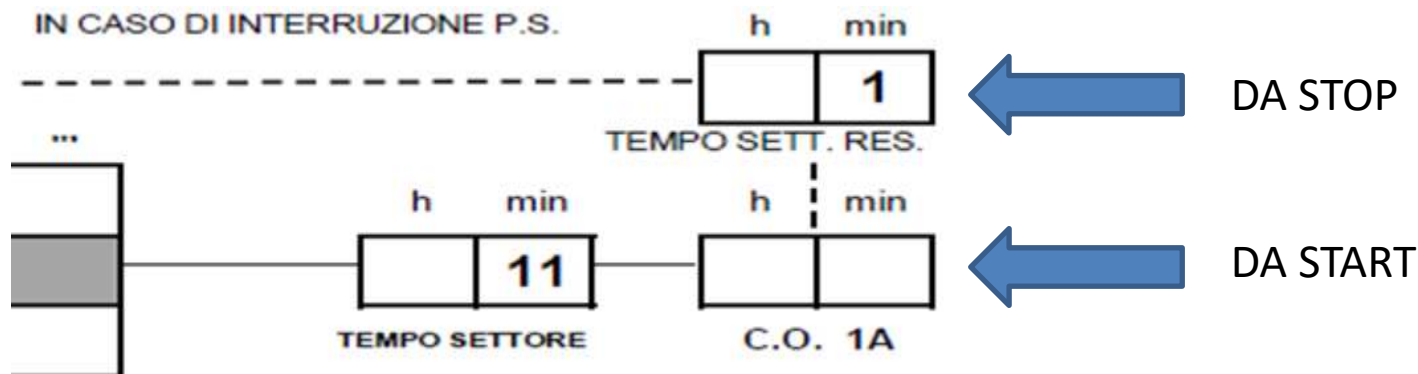

- Il servizio di localizzazione permetterà il rilevamento delle vetture anche nei trasferimenti, che i concorrenti dovranno percorrere attenendosi scrupolosamente al percorso indicato nel road-book.
- Eventuali discostamenti tra il percorso di gara e la posizione della vettura saranno oggetto di sanzione da parte dei Commissari Sportivi.





Gli equipaggi non dovranno guidare in maniera pericolosa e non dovranno superare la velocità di 30 Km/h o comunque una velocità ritenuta pericolosa dagli ufficiali di gara in servizio. In caso di violazione, sarà applicata un'ammenda da euro 517 a 2.583 e una penalità in tempo fino a 3 minuti primi.







La zona di refuelling è situata dopo l'uscita del Parco Assistenza e all'interno della stessa non si dovranno superare i 5 Km/h. E' obbligatorio per gli equipaggi di non rimanere a bordo della vettura durante le operazioni di rifornimento. Si ricorda inoltre che i motori dovranno essere spenti.



- Qualora i requisiti di sicurezza siano mancanti o non siano indossati correttamente, l'equipaggio non sarà autorizzato a prendere la partenza della PS.
- Per ogni equipaggio viene fissato un ritardo massimo di 5 minuti sul proprio orario di partenza nella PS (Penalizzato) per ripristinare i requisiti di sicurezza.
- Il superamento di tale ritardo comporterà la non ammissione alla partenza della prova speciale.
- Si raccomanda la corretta tesatura delle cinture di sicurezza.



-  Tutte le comunicazioni, circolari informative ecc, oltre alla pubblicazione all'Albo Ufficiale di Gara, verranno inserite on-line nell'albo di gara virtuale
-  Ricordiamo a tutti gli equipaggi di voler segnalare alla Direzione Gara ogni danno provocato a cose ecc durante la gara, per poter aprire il sinistro con la compagnia assicurativa.
-  L'assenza della registrazione del tempo ad un qualsiasi controllo orario, o la mancata consegna della tabella di marcia a tutti i controlli, comporterà l'esclusione dalla gara dell'equipaggio da parte del Direttore di Gara
-  Ricordiamo a tutti gli equipaggi il divieto Assoluto di utilizzare Teli copri auto durante il Riordino Notturno
-  **N° Direzione Gara: 345-6905581**

ALBO DI GARA ON-LINE



Sportity

For direct event information please download
the Sportity app and insert this password:

RG A22



WHATSAPP DIREZIONE GARA: 345-6905581

BUON DIVERTIMENTO!



Automobile Club Sassari

